



STOLÁRSTVO  
DOMINO





## Zrubový obklad rovný s oblým medzikusom

**Hrúbka materiálu**

**30 mm**

**Šírka materiálu**

**209 mm**

**Hrúbka medzikusu**

**18mm**

**Šírka medzikusu**

**30 mm**

**Krycia plocha**

**222 mm**

**Dĺžky**

**4, 5, 6 m**

**Vlhkosť**

**vysušený na 10 % vlhkosti**

**Povrch**

**Obklad je tmelený a brúsený**

**Použitie**

**Vonkajšia fasáda**

**Obloženie vnútorných stien**

**Altánky**

**Garáže**

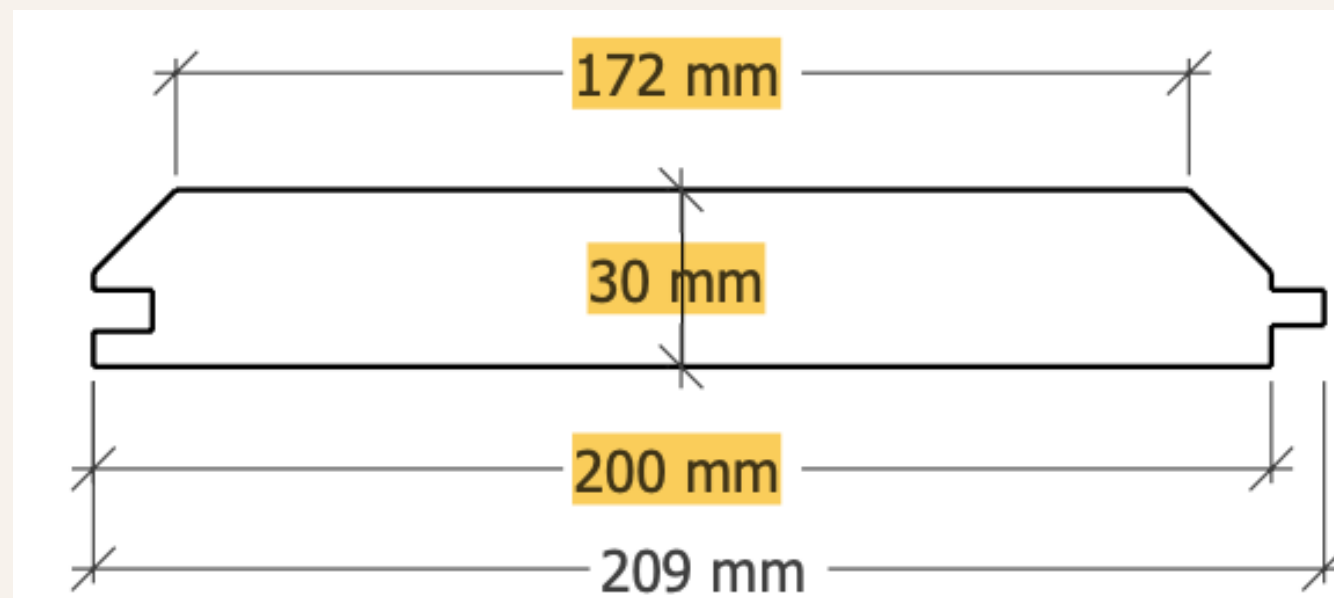



## Zrubový obklad rovný

**Hrúbka materiálu**

**30 mm**

**Šírka materiálu**

**209 mm**

**Hrúbka medzikusu**

**0 mm**

**Šírka medzikusu**

**Krycia plocha**

**200 mm**

**Dĺžky**

**4, 5, 6 m**

**Vlhkost**

**vysušený na 10 % vlhkosti**

**Povrch**

**Obklad je tmelený a brúsený**

**Použitie**

**Vonkajšia fasáda**

**Obloženie vnútorných stien**

**Altánky**

**Garáže**

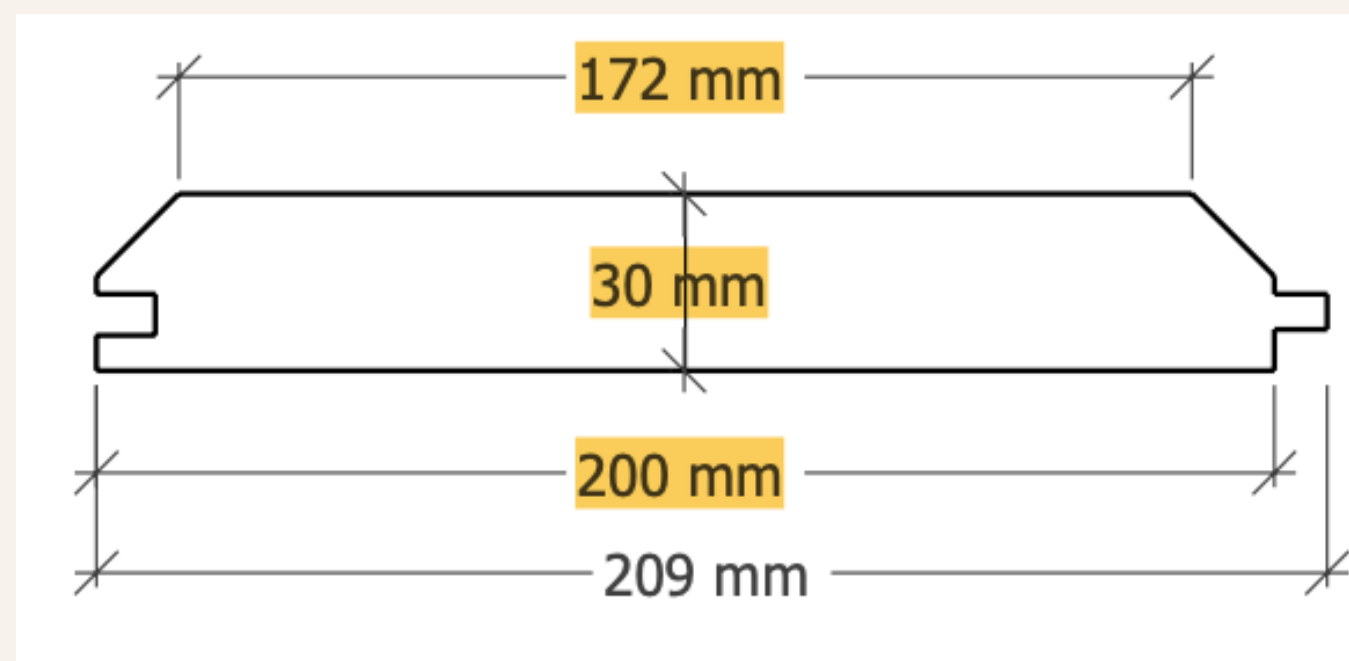



## Zrubový obklad rovný šikmý medzikus

**Hrúbka materiálu**

**30 mm**

**Šírka materiálu**

**209 mm**

**Hrúbka medzikusu**

**24mm**

**Šírka medzikusu**

**49 mm**

**Krycia plocha**

**240 mm**

**Dĺžky**

**4, 5, 6 m**

**Vlhkosť**

**vysušený na 10 % vlhkosti**

**Povrch**

**Obklad je tmelený a brúsený**

**Použitie**

**Vonkajšia fasáda**

**Obloženie vnútorných stien**

**Altánky**

**Garáže**

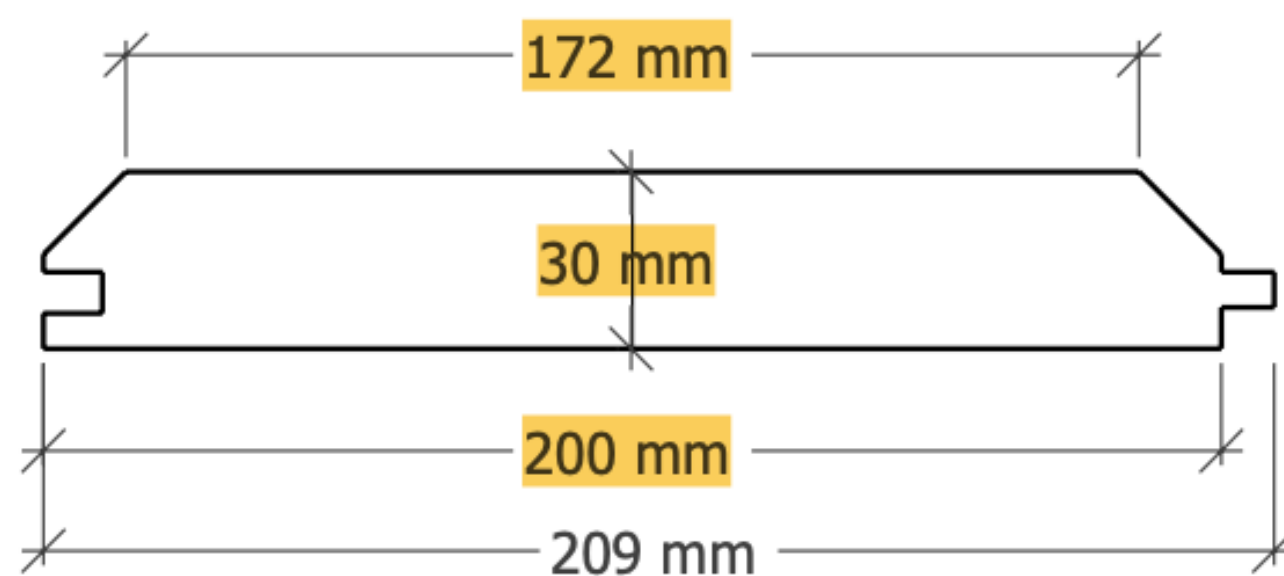



## Zrubový obklad rovný úzky medzikus

**Hrúbka materiálu**

**30 mm**

**Šírka materiálu**

**209 mm**

**Hrúbka medzikusu**

**18 mm**

**Šírka medzikusu**

**30 mm**

**Krycia plocha**

**222 mm**

**Dĺžky**

**4, 5, 6 m**

**Vlhkost**

**vysušený na 10 % vlhkosti**

**Povrch**

**Obklad je tmelený a brúsený**

**Použitie**

**Vonkajšia fasáda**

**Obloženie vnútorných stien**

**Altánky**

**Garáže**

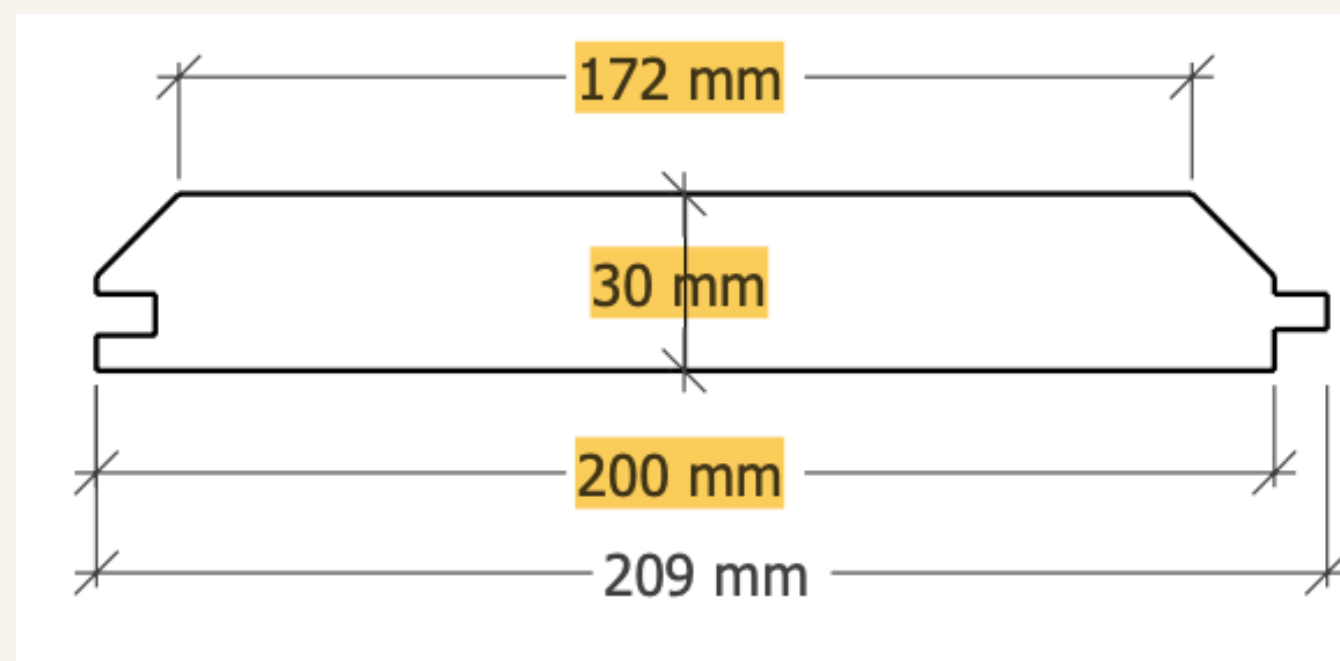



## Zrubový obklad rovný šikmo frezovaný medzikus

**Hrúbka materiálu**

**30 mm**

**Šírka materiálu**

**209 mm**

**Hrúbka medzikusu**

**24 mm**

**Šírka medzikusu**

**40 mm**

**Krycia plocha**

**240 mm**

**Dĺžky**

**4, 5, 6 m**

**Vlhkost**

**vysušený na 10 % vlhkosti**

**Povrch**

**Obklad je tmelený a brúsený**

**Použitie**

**Vonkajšia fasáda**

**Obloženie vnútorných stien**

**Altánky**

**Garáže**

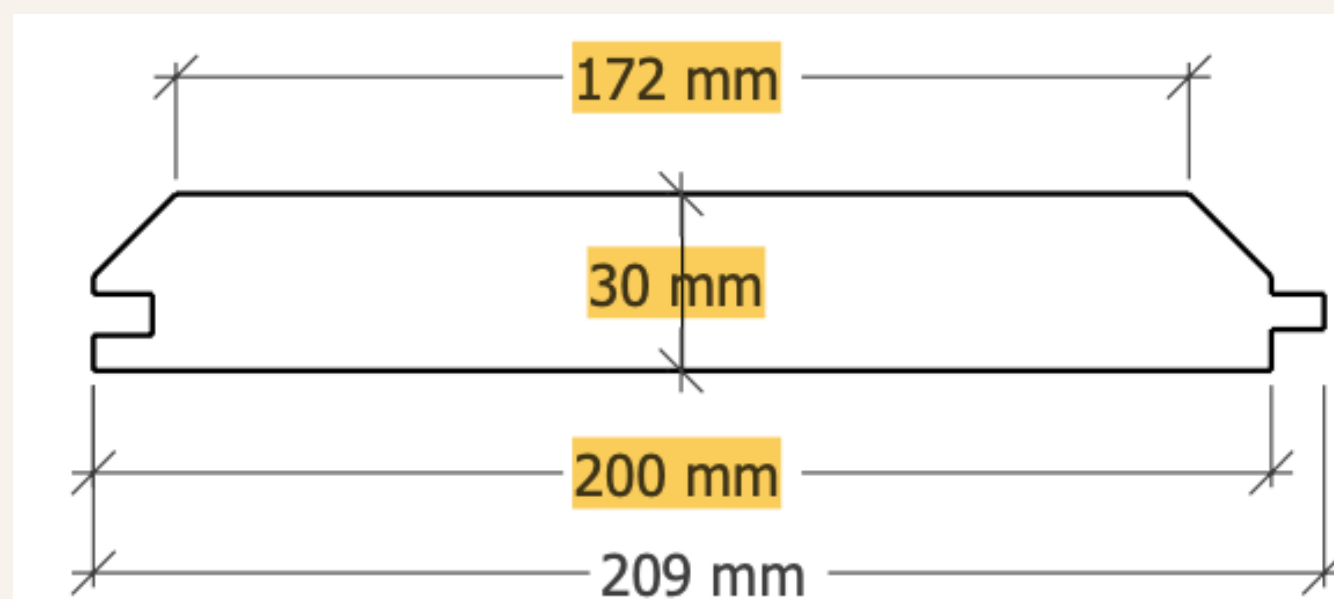



## Zrubový obklad rovný vypuklý medzikus

**Hrúbka materiálu**

**30 mm**

**Šírka materiálu**

**209 mm**

**Hrúbka medzikusu**

**25 mm**

**Šírka medzikusu**

**40 mm**

**Krycia plocha**

**240 mm**

**Dĺžky**

**4, 5, 6 m**

**Vlhkost**

**vysušený na 10 % vlhkosti**

**Povrch**

**Obklad je tmelený a brúsený**

**Použitie**

**Vonkajšia fasáda**

**Obloženie vnútorných stien**

**Altánky**

**Garáže**

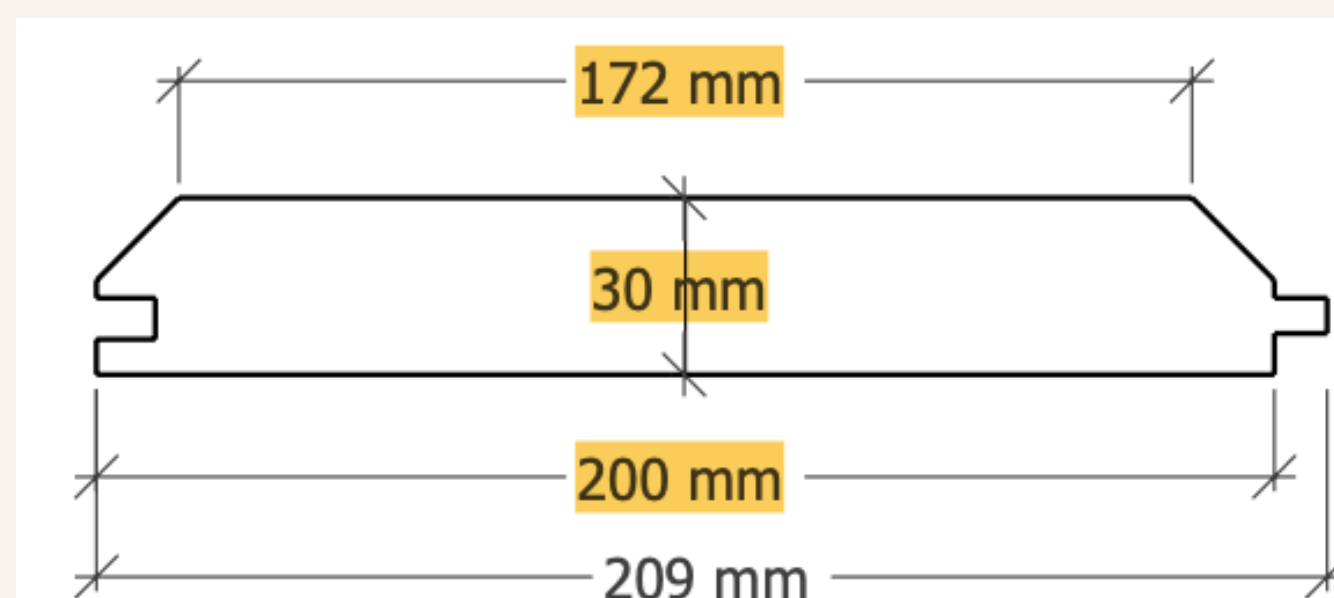



## Zrubový obklad rovný s rovným medzikusom

**Hrúbka materiálu**

**40 mm**

**Šírka materiálu**

**259 mm**

**Hrúbka medzikusu**

**24mm**

**Šírka medzikusu**

**49 mm**

**Krycia plocha**

**290 mm**

**Dĺžky**

**4, 5, 6 m**

**Vlhkost**

**vysušený na 10 % vlhkosti**

**Povrch**

**Obklad je tmelený a brúsený**

**Použitie**

**Vonkajšia fasáda**

**Obloženie vnútorných stien**

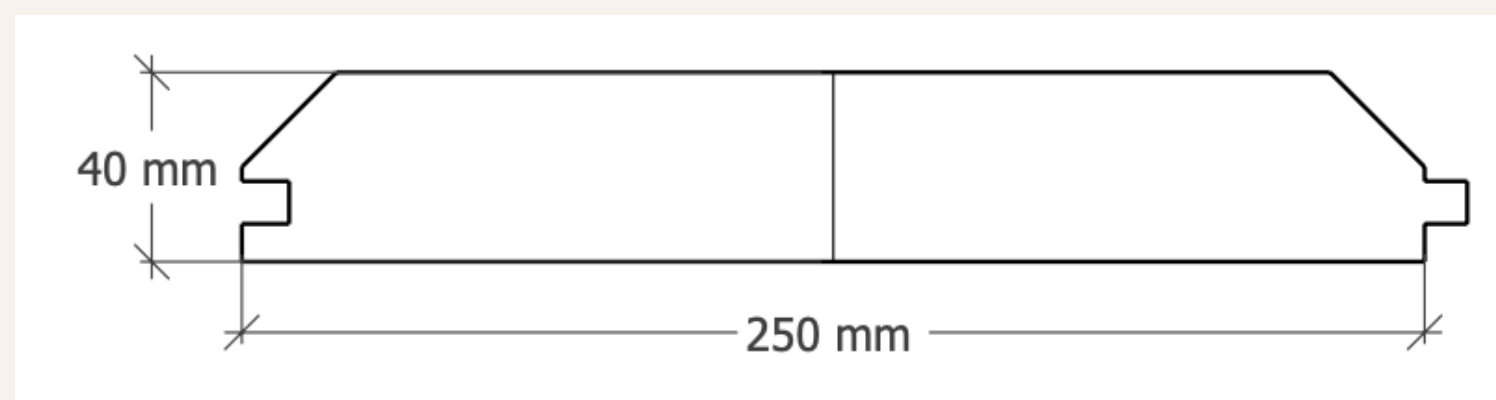



## Zrubový obklad rovný s šikmo frézovaným medzikusom

**Hrúbka materiálu** 40 mm

**Šírka materiálu** 259 mm

**Hrúbka medzikusu** 24mm

**Šírka medzikusu** 49 mm

**Krycia plocha** 290 mm

**Dĺžky** 4, 5, 6 m

**Vlhkost** vysušený na 10 % vlhkosti

**Povrch** Obklad je tmelený a brúsený

**Použitie** Vonkajšia fasáda  
Obloženie vnútorných stien

**Altánky** **Garáže**

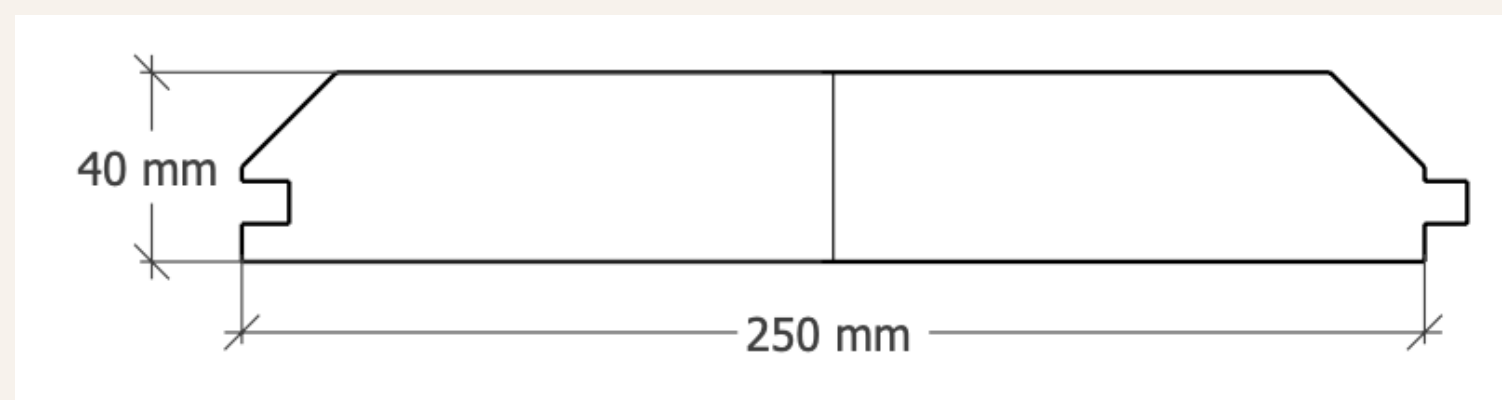



## Zrubový obklad rovný s šikmý frezovaný medzikus

**Hrúbka materiálu** 40 mm

**Šírka materiálu** 259 mm

**Hrúbka medzikusu** 24mm

**Šírka medzikusu** 49 mm

**Krycia plocha** 290 mm

**Dĺžky** 4, 5, 6 m

**Vlhkost** vysušený na 10 % vlhkosti

**Povrch** Obklad je tmelený a brúsený , kartáčovaný

**Použitie** Vonkajšia fasáda

Obloženie vnútorných stien

Altánky      Garáže

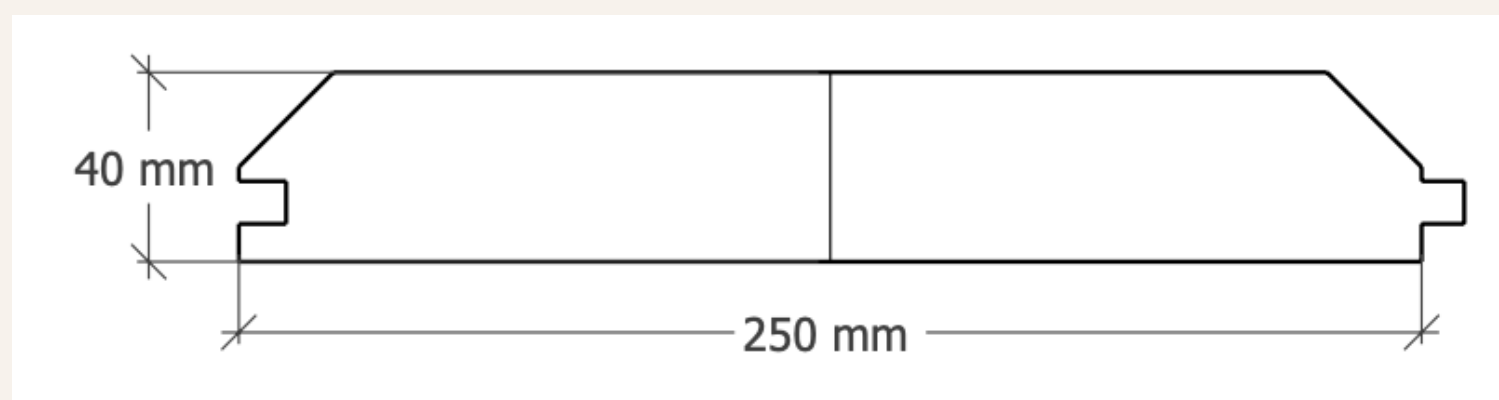



## Zrubový obklad rovný s rovným medzikusom

**Hrúbka materiálu**

**40 mm**

**Šírka materiálu**

**259 mm**

**Hrúbka medzikusu**

**24mm**

**Šírka medzikusu**

**49 mm**

**Krycia plocha**

**290 mm**

**Dĺžky**

**4, 5, 6 m**

**Vlhkosť**

**vysušený na 10 % vlhkosti**

**Povrch**

**Obklad je tmelený a brúsený**

**Použitie**

**Vonkajšia fasáda**

**Obloženie vnútorných stien**

**Altánky      Garáže**

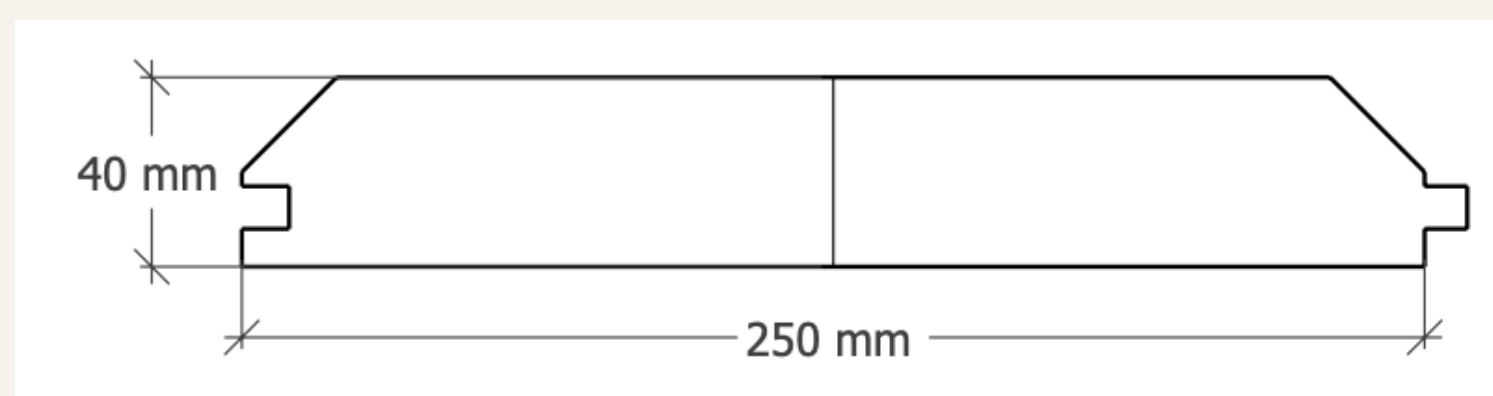



## Zrubový obklad rovný s šikmým frézovaným medzikusom

**Hrúbka materiálu**

**30 mm**

**Šírka materiálu**

**209 mm**

**Hrúbka medzikusu**

**24 mm**

**Šírka medzikusu**

**49 mm**

**Krycia plocha**

**290 mm**

**Dĺžky**

**4, 5, 6 m**

**Vlhkosť**

**vysušený na 10 % vlhkosti**

**Povrch**

**Obklad je tmelený a brúsený**

**Použitie**

**Vonkajšia fasáda**

**Obloženie vnútorných stien**

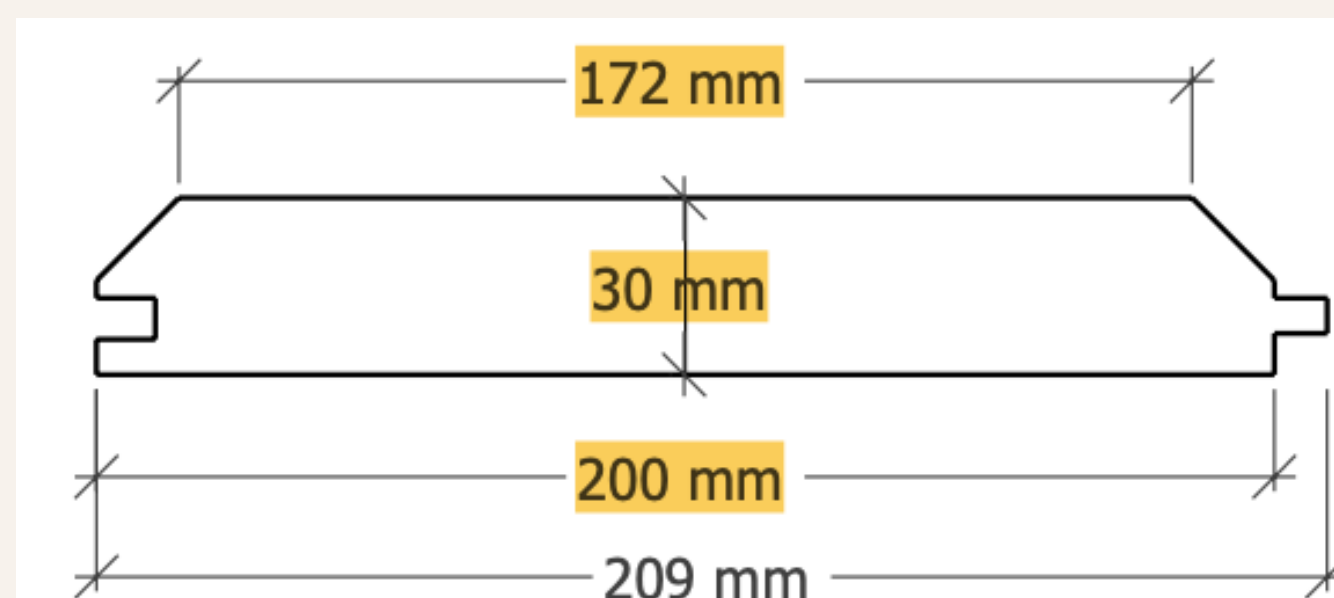



## Zrubový obklad rovný vypuklý medzikus

**Hrúbka materiálu**

**40 mm**

**Šírka materiálu**

**259 mm**

**Hrúbka medzikusu**

**34mm**

**Šírka medzikusu**

**49 mm**

**Krycia plocha**

**290 mm**

**Dĺžky**

**4, 5, 6 m**

**Vlhkost**

**vysušený na 10 % vlhkosti**

**Povrch**

**Obklad je tmelený a brúsený**

**Použitie**

**Vonkajšia fasáda**

**Obloženie vnútorných stien**

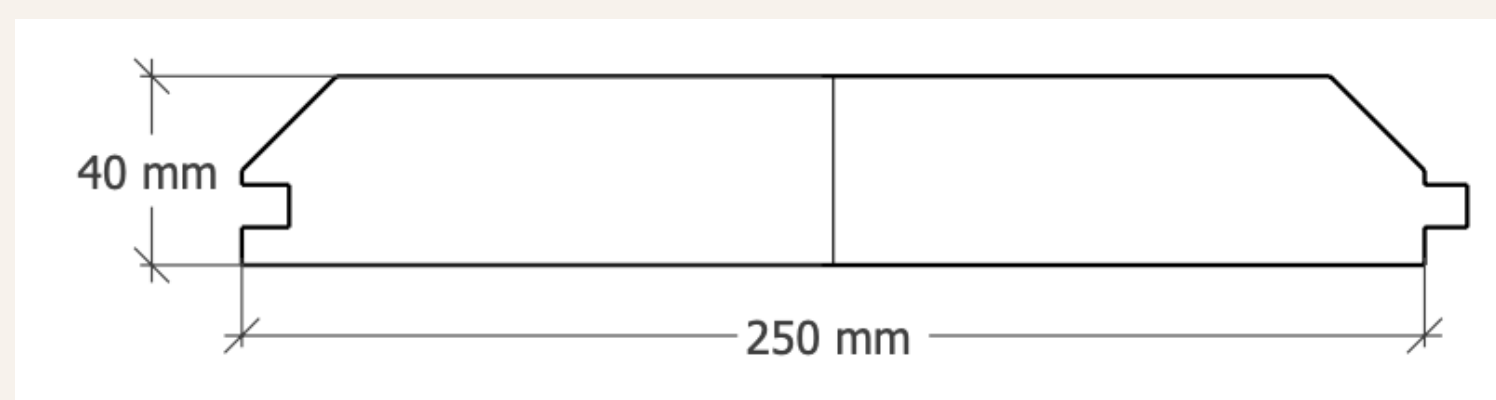



## Zrubový obklad rovný šikmý medzikus

**Hrúbka materiálu**

**30 mm**

**Šírka materiálu**

**209 mm**

**Hrúbka medzikusu**

**24 mm**

**Šírka medzikusu**

**49 mm**

**Krycia plocha**

**240 mm**

**Dĺžky**

**4, 5, 6 m**

**Vlhkost**

**vysušený na 10 % vlhkosti**

**Povrch**

**Obklad je tmelený a brúsený**

**Použitie**

**Vonkajšia fasáda**

**Obloženie vnútorných stien**

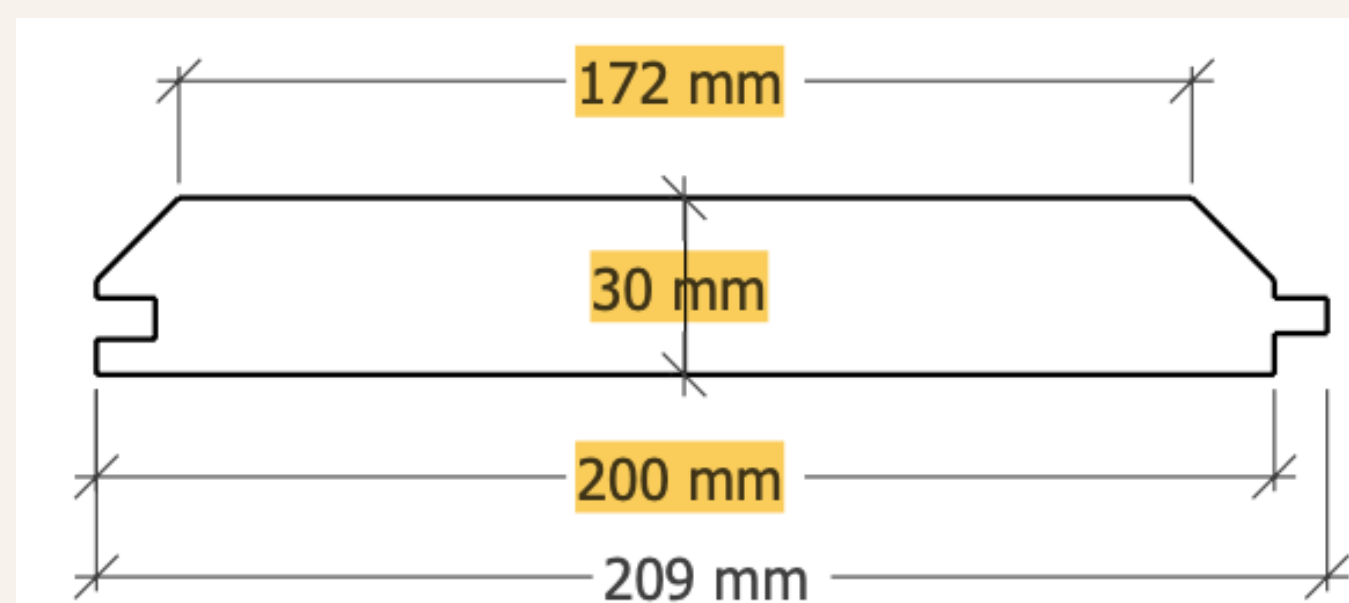



## Zrubový obklad rovný úzky oblý medzikus

**Hrúbka materiálu**

**30 mm**

**Šírka materiálu**

**209 mm**

**Hrúbka medzikusu**

**22mm**

**Šírka medzikusu**

**30 mm**

**Krycia plocha**

**222 mm**

**Dĺžky**

**4, 5, 6 m**

**Vlhkost**

**vysušený na 10 % vlhkosti**

**Povrch**

**Obklad je tmelený a brúsený**

**Použitie**

**Vonkajšia fasáda**

**Obloženie vnútorných stien**

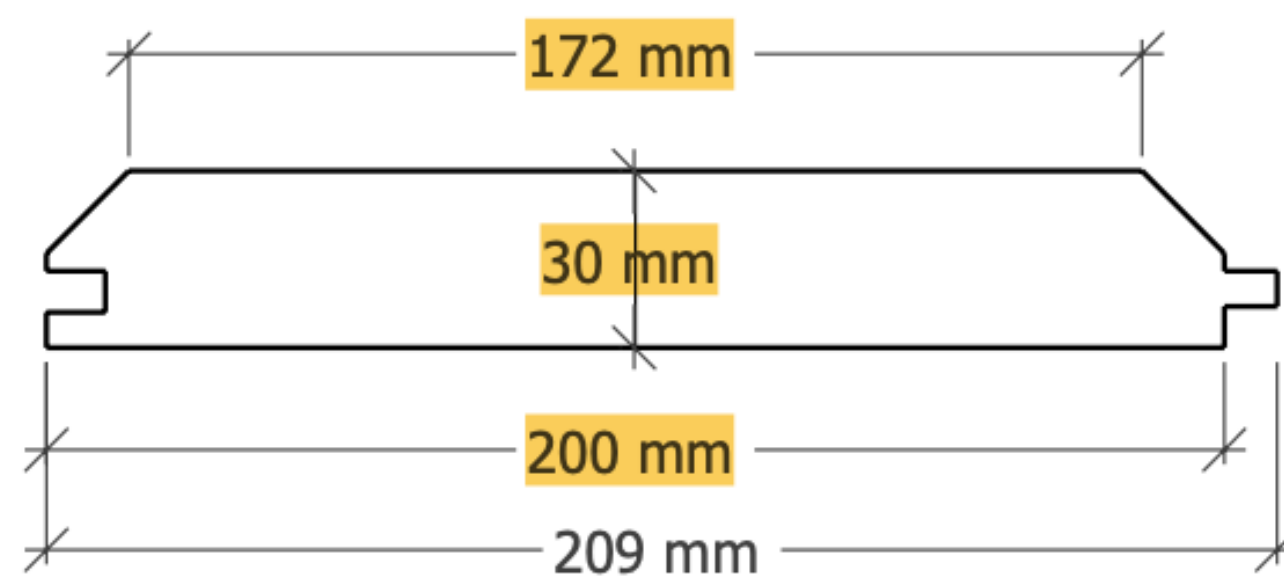



## Zrubový obklad rovný s rovným medzikusom

**Hrúbka materiálu** 40 mm

**Šírka materiálu** 209 mm

**Hrúbka medzikusu** 24mm

**Šírka medzikusu** 40 mm

**Krycia plocha** 290 mm

**Dĺžky** 4, 5, 6 m

**Vlhkosť** vysušený na 10 % vlhkosti

**Povrch** Obklad je tmelený a brúsený

**Použitie** Vonkajšia fasáda

Obloženie vnútorných stien

